



COMPACT DESIGN
BIG IN PERFORMANCE

G5000

STANDARD / X-TRA /
TELE



GIANT[®]
BY TOBROCO

WWW.TOBROCO-GIANT.COM



G5000

STANDARD / X-TRA /
TELE

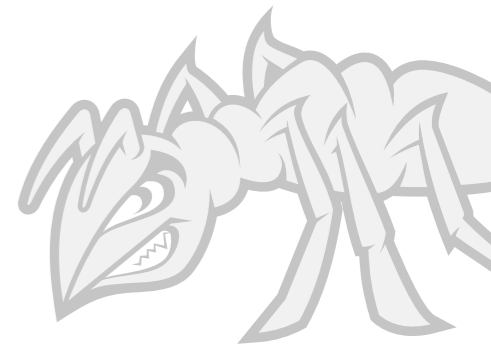

Kompaktes Design,
starke Leistung



LEISTUNG MACHT DEN UNTERSCHIED

Wie alle GIANT Maschinen zeichnen sich auch die G5000-Modelle durch eine hohe Kipplast im Verhältnis zu ihrem Eigengewicht aus. Durch den 75-PS Dieselmotor und den hydrostatischen 4-Rad-Antrieb mit automotiver Steuerung sowie der zuschaltbaren 100% Sperre an beiden Achsen hat die Maschine immer genug Grip, eine hohe Zugkraft und führt dennoch ruhige Bewegungen durch.

Die Maschinen der G5000-Reihe stellen aufgrund ihrer Verlässlichkeit und hohen Produktivität eine solide Investition dar. Es wurden ausschließlich beste Komponenten ausgewählt und intensiv getestet, bevor diese in der G5000-Serie zur Anwendung kamen. TOBROCO-GIANT arbeitet bei der Entwicklung neuer Maschinen eng mit namhaften Lieferanten wie Bosch Rexroth, Comer, Kubota und Hydac zusammen.

Mit der Einführung der G5000 Reihe ist TOBROCO-GIANT erstmals in der 5,0-Tonnen-Klasse aktiv. Die kompakten und wendigen Maschinen werden neue Maßstäbe für Produktivität, Komfort und Verlässlichkeit setzen, wenn es um Aufgaben in der Agrarwirtschaft, im Bau- oder Abbruchbereich, bei Infrastrukturmaßnahmen oder anderen Anwendungsgebieten geht. Der G5000 ist aufgrund der unterschiedlich wählbaren Vorderrahmen für jede Aufgabe passend ausgerüstet.

TYPEN	G5000 Z-KINEMATIK	G5000 X-TRA	G5000 TELE
Betriebsgewicht ¹	5.200 kg	5.100 kg	5.200 kg
Hubkraft	2.800 kg	3.100 kg	Siehe Grafik (Seite 15)
Kipplast	3.507 kg	4.694 kg	Siehe Grafik (Seite 15)
Hubhöhe	3.500 mm	2.850 mm	4.350 mm
Länge ohne Schaufel	4.165 mm	4.162 mm	4.454 mm
Breite	1.460 mm	1.460 mm	1.460 mm
Durchfahrts Höhe	2.523 mm	2.523 mm	2.523 mm

¹ Gemessen mit Kabine, Fahrer, vollem Kraftstofftank und Erdbauschaufel.

STARKE EIGENSCHAFTEN



- 1. KOMFORTABLES ARBEITEN** - Es wurde eine geräumige und ergonomische Arbeitsumgebung geschaffen, damit sich der Maschinenführer bei Arbeit wohl fühlt.
- 2. SICHERES ARBEITEN** - Die Kabine und das Fahrerschutzdach sind nach internationalem Standard ROPS/FOPS zertifiziert. Der Einbau von schmalen Säulen und Dachfenstern verschaffen dem Maschinenführer durch die Rundumsicht einen sehr guten Überblick über sein Arbeitsfeld, was sicheres und präzises Arbeiten ermöglicht.
- 3. EINFACHE WARTUNG** - Die täglichen Kontrollen und Wartungsarbeiten können schnell und sicher ausgeführt werden, da die Wartungspunkte leicht zugänglich sind.
- 4. STARKE LEISTUNG** - Die Maschinen werden mit leistungsstarken 75-PS-Kubota-Motoren angetrieben, die mit einem Katalysator (DOC) und einem Dieselpartikelfilter (DPF) ausgestattet sind und damit die neuesten Standards für EU Stufe -V-Motoren erfüllen.
- 5. KOMPAKTES DESIGN** - Die kompakten Abmessungen der Maschine sorgen dafür, dass diese auch in beengten Verhältnissen arbeiten können.
- 6. MANÖVRIERBARKEIT UND STABILITÄT** - Das Knick- und Pendelsystem sorgt für Manövrierbarkeit und Stabilität. Unebenheiten werden ohne Einbußen bei der Leistung ausgeglichen.

- 7. PRODUKTIVITÄT** - Der hydrostatische 4-Rad-Antrieb mit automatischer Rexroth-Steuerung und der zuschaltbaren 100%-Sperrung an beiden 16-Tonnen-Achsen sorgen immer für Grip, hohe Zugkraft und ruhige Bewegungen.
- 8. VIELSEITIGKEIT** - Durch den einfachen Anbaugerätewechsel erfolgt die optimale Anpassung der Maschine an die jeweiligen Aufgaben.
- 9. HYDRAULIKVARIANTEN** - Wenn es die Arbeit erfordert, kann die Arbeitshydraulik mit zusätzlichen doppelwirkenden Funktionen (proportional) und einer elektrisch schaltbaren Tandempumpe weiter ausgebaut werden. Ebenso ist eine High Flow optional verfügbar, die dem entsprechenden Anbaugerät bis zu 135 l/min (150 bar) bereitstellt.
- 10. GESCHWINDIGKEIT** - Als Option kann die Fahrgeschwindigkeit auf 35 km/h erhöht werden. Zusätzliche Zugkraft entsteht durch ein zweistufiges Getriebe.
- 11. AUSWAHL DER PASSENDEN MASCHINE** - Der G5000 kann vollständig Ihren Wünschen entsprechend konfiguriert werden. Abhängig vom Einsatz wählen Sie eine Z-Kinematik, die X-tra- oder die TELE-Version mit den passenden Optionen.
- 12. SOLIDE INVESTITION** - Durch die Zuverlässigkeit und Produktivität stellt der G5000 eine solide Investition dar.

TOP LEISTUNG

“Der GIANT spielt aufgrund seiner enormen Hubkraft, Leistung und Manövrierfähigkeit die führende Rolle in unserem Geschäft.”

David Ward, Müncher Recycling GmbH



HOHE ZUGKRAFT UND GESCHWINDIGKEIT

Ob bei einer hohen Anzahl von Ladespielen oder bei Einsätzen unter härteren Bedingungen, der hydrostatische 4-Rad-Antrieb mit automotiver Steuerung und die zuschaltbare 100%-Sperrung auf beiden 16-Tonnen-Achsen sorgen immer für genug Grip, hohe Zugkraft und ruhige Bewegungen der Maschine.



LEISTUNGSSTARKER MOTOR

Die Maschinen werden von einem leistungsstarken und verlässlichen 75-PS-Motor (55 kW) von Kubota angetrieben. Der Motor ist mit einem Katalysator (DOC) und einem Dieselpartikelfilter (DPF) ausgestattet und erfüllt die neuesten Standards für saubere Stufe-V-Motoren



STARKE HYDRAULIK

Das Hydrauliksystem der G5000-Modelle wird direkt über den Joystick angesteuert und ist mit 78 l/min (250 bar) mehr als ausreichend, um eine Vielzahl von Geräten anzutreiben. Wenn es die Arbeit erfordert, kann die Arbeitshydraulik mit zusätzlichen doppelwirkenden Funktionen (proportional) und einer elektrisch schaltbaren Tandempumpe weiter ausgebaut werden. Ebenso ist eine High Flow verfügbar, die dem entsprechenden Anbaugerät bis zu 135 l/min (150 bar) bereitstellt.

“Der G5000 ist ein Volltreffer. Trotz ihrer Kompaktheit ist die Maschine unglaublich leistungsstark. Gleichzeitig bleibt das Modell äußerst wendig.”

Mark Fouhy (Neuseeland)



NUR BESTE KOMPONENTEN

Durch die Zuverlässigkeit und die hohe Produktivität stellt der G5000 eine solide Investition dar. Es wurden ausschließlich beste Komponenten ausgewählt und intensiv getestet, bevor diese in der G5000-Serie zur Anwendung kamen. TOBROCO-GIANT arbeitet eng mit renommierten Lieferanten wie Bosch Rexroth, Comer, Kubota und Hydac zusammen.

KOMPAKTES DESIGN



Die G5000-Modelle sind dafür gebaut, um auf engstem Raum und schwierigem Untergrund zu arbeiten. Dafür sorgen nicht nur das niedrige Eigengewicht und die kompakten Maße der Maschine, sondern auch das Knick- und Pendelsystem, welches den Maschinen kleine Wendekreise und eine extrem gute Manövrierbarkeit verleiht. Dies stellt sicher, dass sehr präzise gearbeitet werden kann.

Abhängig von der Reifenwahl haben die Maschinen eine Breite zwischen 146 und 195 Zentimetern. Die Höhe bewegt sich, abhängig von der Ausstattung mit Sicherheitsdach oder Kabine, zwischen 2,50 und 2,60 Metern. Schmale und niedrige Durchgänge sind daher kein Problem, sodass die Maschinen auch in Innenräumen genutzt werden können.



STABILITÄT UND MANÖVRIERBARKEIT

Das Knick-/Pendelgelenk verleiht dem G5000 hohe Stabilität und gute Manövrierbarkeit. Dieses System sorgt dafür, dass alle vier Räder auch bei Arbeiten auf unebenem Untergrund auf dem Boden bleiben. Auf diese Weise können Sie nicht nur sicher arbeiten, sondern haben auch immer ausreichend Traktion zur Verfügung.

“Der G5000 erfüllt alle unsere Erwartungen. Die Maschine erledigt ohne Probleme aus sehr schwerer Arbeiten und bleibt dabei immer stabil.”

Thomas Madsen, Milchviehhalter

DIE PASSENDE MASCHINE FÜR JEDEN EINSATZ

Der G5000 ist in drei Versionen verfügbar, bei denen sich die robusten Vorderrahmen voneinander unterscheiden. Für Aufgaben wie das Be- und Entladen gibt es eine Version mit Z-Kinematik. Dieses Z-Hubgerüst sorgt für optimale Ausbrechkraft und exzellente Ladehöhen. Für Arbeiten in großer Höhe ist eine Ausführung mit Teleskop-Arm verfügbar. Der G5000 TELE hat eine maximale Hubhöhe von 4,35 Metern für schnelles und effizientes Heben und Laden. Das X-Tra-Modell ist mit einem niedrigeren Frontrahmen ausgestattet und speziell für extrem harte Arbeit sowie Aufgaben im Hochbau und Erdbau ausgelegt.



STABILO-SYSTEM

Die Maschinen können optional mit dem patentierten Stabilsystem oder einem Schwingdämpfer ausgestattet werden. Beide Optionen bieten zusätzliche Sicherheit und Komfort, weil Unebenheiten ohne Leistungseinbußen aufgefangen werden.



G5000 X-TRA



G5000 Z-Kinematik

SICHER UND BEQUEM ARBEITEN



Es wurde eine komfortable und angenehme Arbeitsatmosphäre in der Kabine geschaffen, sodass lange Arbeitstage kein Problem mehr sind. Die Lenksäule ist individuell einstellbar und alle wichtigen Informationen können ganz einfach vom zentralen Display abgelesen werden. Beim Gebrauch des Joysticks kann der Maschinenführer seinen Arm auf die ergonomisch geformte Armlehne legen. Alle wichtigen Funktionen befinden sich nahe am Joystick und können somit leicht bedient werden.



SICHERES ARBEITEN

Die Maschinen sind serienmäßig mit einem Fahrerschutzdach ausgestattet. Optional kann dieses jedoch zu einer ruhigen, vollausgestatteten Kabine ausgebaut werden. Die Kabinen der G5000 Maschinen wurden intensiv durch unabhängige Gutachter getestet und sind nach internationalem Standard ROPS/FOPS zertifiziert. Die zentrale Position des Bedieners und die Verwendung schmaler Pfosten verschaffen dem Maschinenführer einen 360°-Rundumblick und damit eine sehr gute Übersicht über seinen Arbeitsbereich, was für sicheres und präzises Arbeiten sorgt.

ELEKTRONISCHE ÜBERWACHUNG

Informationen über die Kühlmittel, Regeneration, etc. können vom Armaturenbrett abgelesen werden, sodass alle wichtigen Daten bei der Arbeit immer im Blick behalten werden können.

360° Rundumsicht, aus der Kabine



200+ Anbaugeräte

Unsere Anbaugeräte werden vollständig inhouse entwickelt, damit sie im Einsatz mit unseren Maschinen die besten Arbeitsergebnisse liefern. TOBROCO-GIANT bietet mehr als 200 verschiedene Anbaugeräte an, sodass Ihre Maschine das ganze Jahr im Einsatz sein kann. Durch die Wahl des richtigen Anbaugeräts ist es möglich, Ihren GIANT für jede Aufgabe im landwirtschaftlichen Bereich, im Bau, Umschlag, in kommunalen Aufgaben und auf vielen weiteren Einsatzgebieten auszurüsten. Alle Aufgaben können mit nur einer Maschine erledigt werden!

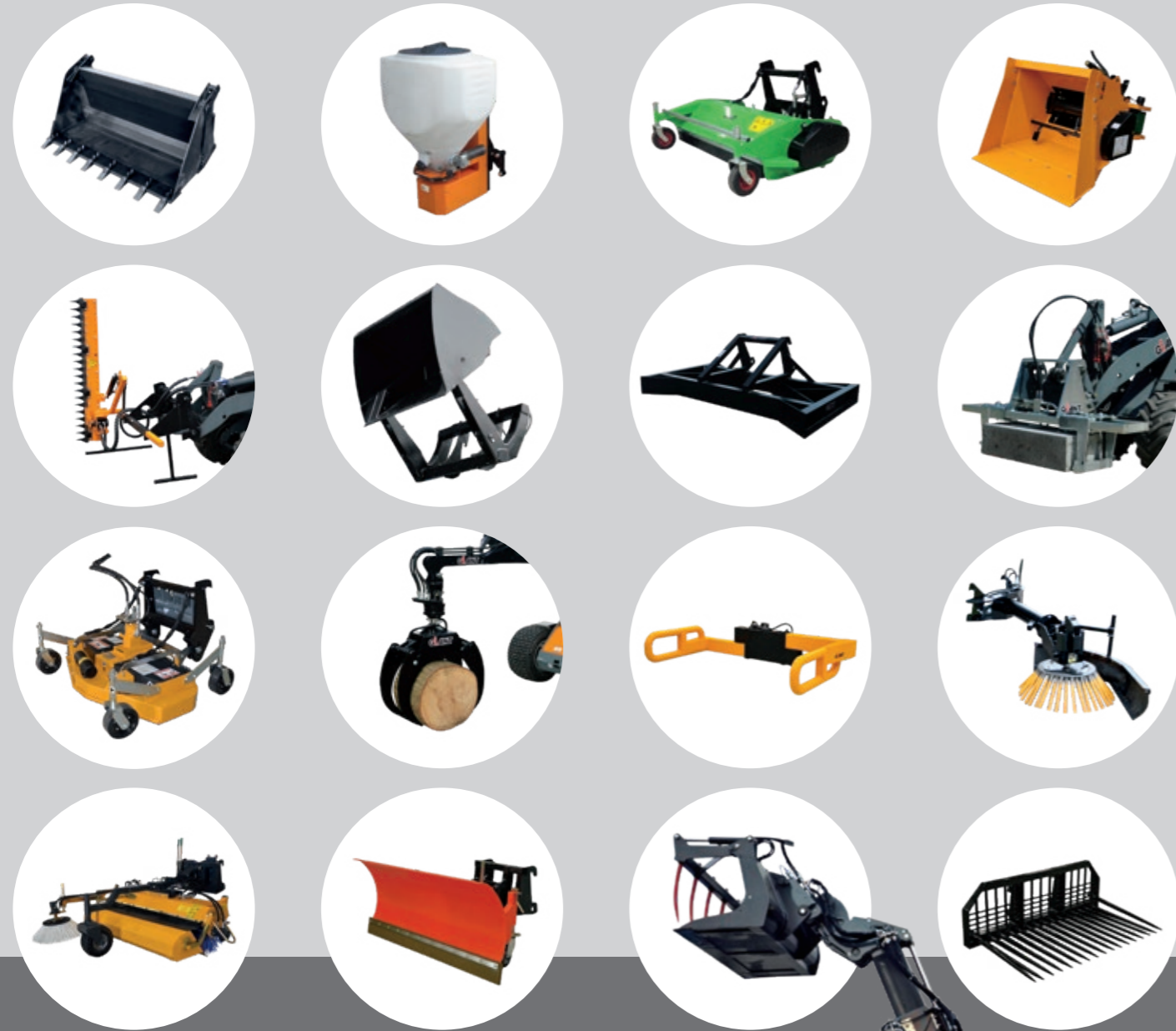

HYDRAULISCHER SCHNELLWECHSLER

Die Modelle der Serie G5000 sind serienmäßig mit einem hydraulischen Schnellwechsler ausgestattet. Dieser macht einen sicheren Wechsel von Anbaugeräten innerhalb von Sekunden möglich.

ADAPTER-SYSTEME

TOBROCO-GIANT bietet eine große Bandbreite an Adapter-Systemen an, die es Ihnen möglich machen, die Anbaugeräte zu nutzen, die Sie bereits besitzen.



Eine Maschine für alle ihre Arbeiten!



 STRASSENBAU



 LANDWIRTSCHAFT



 BAUWIRTSCHAFT & ABBRUCH



 PFERDEHALTUNG



 FORSTWIRTSCHAFT



 KOMMUNEN



 MATERIALTRANSPORT



 BAUMSCHULEN



 WINTERDIENST



 GALABAU

TECHNISCHE DATEN

TYP	G5000 Z-Kinematik	G5000 X-TRA	G5000 TELE
Betriebsgewicht ¹	5.200 kg	5.100 kg	5.200 kg
Hubkraft	2.800 kg	3.100 kg	Siehe Grafik
Kipplast ²	3.507 kg	4.694 kg	Siehe Grafik

ABMESSUNGEN UND FAHRGESCHWINDIGKEIT

Hubhöhe ²	3.500 mm	2.850 mm	4.350 mm
Gesamtlänge ohne Schaufel	4.165 mm	4.162 mm	4.454 mm
Durchfahrtshöhe ³	2.523 mm	2.523 mm	2.523 mm
Breite auf Serienbereifung	1.460 mm	1.460 mm	1.460 mm
Standardbereifung	11.5/80-15.3 AS		
Fahrgeschwindigkeit (abhängig von Landwahl und Straßenspezifikation)	0-10 km/h, 0-20 km/h (mit Fahrautomat) Optional 0-35 km/h		

MOTOR

	Kubota V3307-CR-TE (STUFE V) mit DOC und DPF		
Zylinder	4		
Motorleistung	75 PS / 55 kW		
Motortyp	Turbo Diesel		
Kraftstofftankinhalt	77 l		
Hydrauliköltankinhalt	80 l		

ANTRIEB

Fahrtrieb	Hydrostatischer Allradantrieb		
Getriebe	Automotive Steuerung		
Differential	Elektrisch einschaltbarer 100% Sperre in beiden Achsen		
Achsen	Schwere 16-Tonnen Planetenachsen		
Zugkraft Standardausführung	39.000 N		
Zugkraft 2 Fahrstufen	60.000 N		
Fahrhydraulik	145 ltr/min (480 bar)		
Arbeitshydraulik	78 ltr/min (250 bar)		
Handbremse	Hydraulische Lamellenbremse SAHR		

SERIENAUSSTATTUNG

BAUART	Z-Kinematik	X-TRA	Teleskopisch
GIANT hydraulisches Schnellwechselsystem	Std	Std	Std
ROPS/FOPS Fahrerschutzdach inkl. Sicherheitstüren (links+rechts)	Std	Std	Std
Luftgefederter, verstellbarer Komfortsitz inkl. Sicherheitsgurt, Armlehne und verlängerter Rücklehne	Std	Std	Std
Hydraulikkreislauf (doppeltwirkend) am Hubarm (mechanisch)	Std	Std	Std
Modularer Zylinder Option (MCO)	O	O	Std
Transportsicherung	O	O	Std
Rohrbruchsicherungsventile auf Hubzylinder	O	O	Std
Schwimmstellung für Hubzylinder	Std	Std	O
Hydraulische Betriebsbremse	Std	Std	Std
Arbeitsscheinwerfer (Halogen) vorne, am Hubarm	Std	Std	Std
Batterie Hauptschalter	Std	Std	Std
Diebstahlschutz mit Zugangscode	Std	Std	Std
Zugmaul hinten	Std	Std	Std
Heckgewichtsplatte integriert im Chassis	Std	Std	Std
Zyklonvorfilter	Std	Std	Std
Ölkühler	Std	Std	Std

¹ Gemessen mit Kabine, Fahrer, vollem Kraftstofftank und Erdbauschaufel

² Gemessen im Drehpunkt, Maschine gerade, mit Standardbereifung

³ Gemessen auf Standardbereifung und Fahrerschutzdach

ABMESSUNGEN

	Einheit	G5000 Z-Kinematik	G5000 X-TRA	G5000 TELE
A Radstand	mm	2.044	2.044	2.044
B Gesamtlänge	mm	4.165	4.162	4.454
C Gesamtlänge mit Schaufel	mm	5.002	4.993	5.310
D Länge der 3-Punkte Anhängerkupplung	mm	707	707	707
E Kupplung in niedrigster Position	mm	198	198	198
F Kupplung in höchster Position	mm	700	700	700
G Sitzhöhe	mm	1.600	1.600	1.600
H Höhe mit Fahrerschutzdach	mm	2.523	2.523	2.523
I Höhe mit Kabine	mm	2.523	2.523	2.523
J Höhe Vorderwagen	mm	1.838	1.772	1.906
K Ausschütthöhe	mm	2.551	1.919	3.400
L Überladehöhe	mm	3.500	2.850	4.350
M Gesamtarbeitshöhe	mm	4.250	3.600	5.100
N Einkippwinkel am Boden	°	45	45	41
O Einkippwinkel in max. Höhe	°	54	43	-
P Max. Auskippwinkel	°	46	46	41
Q Max. Steigwinkel	°	29	29	29
R Durchmesser der Reifen	ø mm	1.050	1.050	1.050
1A Radius mit Schaufel	mm	3.589	3.589	3.738
1B Radius am Außenrand	mm	3.190	3.190	3.190
1C Innenradius	mm	1.745	1.745	1.745
1D Gesamtbreite auf Standard Reifen	mm	1.460	1.460	1.460

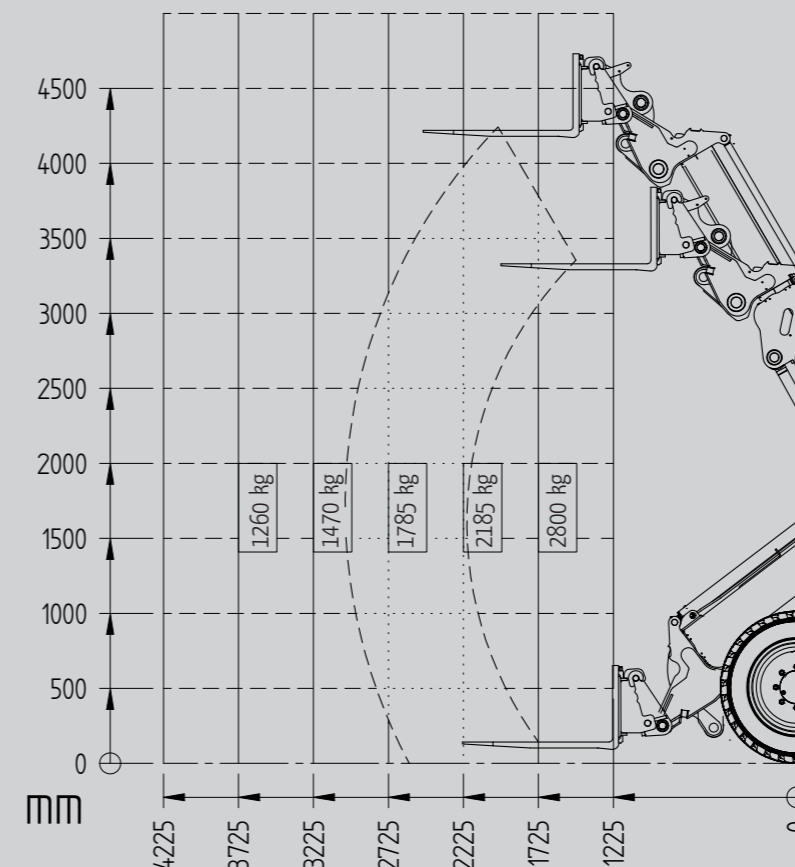
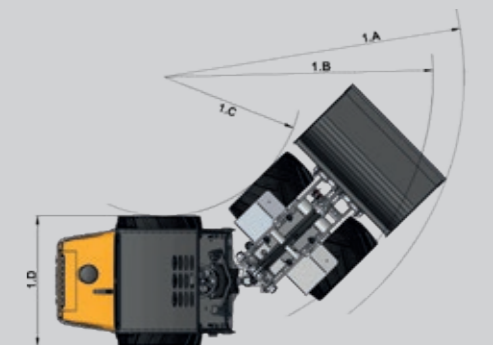

KIPPLASTEN

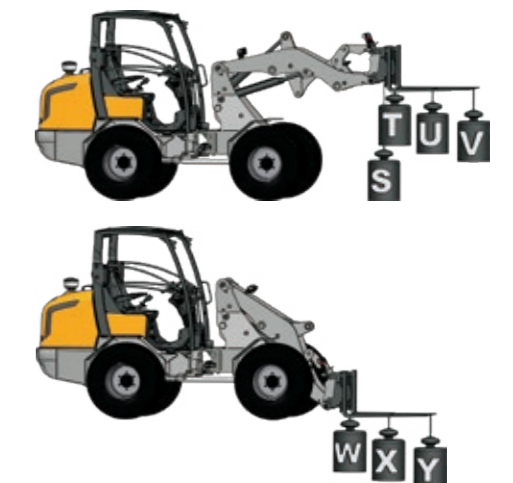

	Z-Kinematik	X-TRA
S	3.507 kg	4.694 kg
T	3.372 kg	4.044 kg
U	2.578 kg	3.010 kg
V	2.087 kg	2.397 kg
W	4.786 kg	5.096 kg
X	3.330 kg	3.546 kg
Y	2.465 kg	2.625 kg

VERFÜGBARE OPTIONEN

	G5000 Z-Kinematik	G5000 X-TRA	G5000 TELE
ANTRIEB			
Erhöhte Fahrgeschwindigkeit bis 35 km/h und Getriebegehäuse (0-15 und 0-35 km/h)	0	0	0
STABILO System auf Knick-Pendel-Gelenk (Patentiert)	0	0	0
Handgas	0	0	0
KABINE			
ROPS/FOPS Kabine inkl. Heizung, Radio und Lautsprechern, Sonnenschutz, 2 Seitenspiegel, 2 Arbeitsscheinwerfer (Halogen) vorne und hinten	0	0	0
ROPS/FOPS Fahrerschutzdach deluxe inkl. Scheibe, Scheibenwischer, Sicherheitstüren, 2 Seitenspiegel, 2 Arbeitsscheinwerfer (Halogen) vorne und hinten	0	0	0
Glastüren, Satz (L+R) (Nur möglich in Kombination mit ROPS/FOPS Fahrerschutzdach deluxe)	0	0	0
Heizung (Nur möglich in Kombination mit Glastüren, Satz)	0	0	0
Klimaanlage (Nur möglich in Kombination mit ROPS/FOPS Kabine)	0	0	0
FM/AM Radio mit Lautsprechern (möglich bei ROPS/FOPS Fahrerschutzdach Deluxe und Kabine)	0	0	0
DAB+ Radio mit Lautsprechern, Bluetooth und USB 2.0 (möglich bei ROPS/FOPS Fahrerschutzdach Deluxe und Kabine)	0	0	0
Kabinenmatte	0	0	0
Innenspiegel	0	0	0
Seitenspiegel links und rechts	0	0	0
HYDRAULIKANSCHLÜSSE AM HUBARM			
Rohrbruchsicherungsventile auf Hub- und Kippzylinder + Transportsicherung (Schwimmstellung nicht möglich)	0	0	Std
Rohrbruchsicherungsventile auf Hub- und Kippzylinder + Schwimmstellung + Transportsicherung	0	0	0
Transportsicherung	0	0	0
1x Hydraulikkreislauf (doppeltwirkend) proportional im Joystick und Memory-Funktion	0	0	0
1x extra Hydraulikkreislauf (doppeltwirkend) mechanisch bedient	0	0	0
1x extra Hydraulikkreislauf (doppeltwirkend) proportional im Joystick und Memory-Funktion	0	0	0
2x extra Hydraulikkreislauf (doppeltwirkend) proportional im Joystick und Memory-Funktion	0	0	0
1x extra Hydraulikkreislauf (doppeltwirkend) mechanisch bedient + 1x extra Hydraulikkreislauf (doppeltwirkend) proportional im Joystick	0	0	0
Elektrisch einschaltbare Tandempumpe, max. 58 ltr/min (150 bar)	0	0	0
Elektrisch einschaltbare Tandempumpe High Flow, max. 135 ltr/min (150 bar)	0	0	0
Arretierung auf mechanische Funktion, einseitig oder doppelseitig	0	0	0
Leckölanschluss	0	0	0
Freier Rücklauf	0	0	0
HYDRAULIKANSCHLÜSSE AN DER RÜCKSEITE DER MASCHINE			
1x extra Hydraulikkreislauf (doppeltwirkend) mechanisch bedient	0	0	0
1x extra Hydraulikkreislauf (doppeltwirkend) proportional im Joystick und Memory-Funktion	0	0	0
Leckölanschluss	0	0	0
Freier Rücklauf	0	0	0
Hydraulisches Anhänger Bremsventil	0	0	0
Dreipunkthubvorrichtung (Kat. 2)	0	0	0
BELEUCHTUNG			
Zusätzlicher Arbeitsscheinwerfer (Halogen oder LED) vorne, am Hubarm	0	0	0
Zusätzlicher Arbeitsscheinwerfer (Halogen oder LED) vorne und hinten, auf Fahrerschutzdach (max. 2 Stück)	0	0	0
Rundumleuchte (Halogen oder LED) abnehmbar auf Fahrerschutzdach (max. 2 Stück)	0	0	0
Straßenverkehrsbeleuchtung (Halogen oder LED) gemäß StVZO	0	0	0
Kennzeichenhalterung mit Beleuchtung (nur möglich in Kombination mit Straßenverkehrsbeleuchtung gemäß StVZO)	0	0	0
2x Blitzlampen (LED) vorne + 2x Blitzlampen (LED) hinten, auf Fahrerschutzdach	0	0	0
ELEKTRISCHE ANLAGE			
Geschaltete Steckdose 12 Volt, 3-polig (max. 2 Stück)	0	0	0
Steckdose hinten 13-polig für Beleuchtung Heckanbaugeräte (nur möglich in Kombination mit Straßenverkehrsbeleuchtung gemäß StVZO)	0	0	0
Motorvorwärmung (Kühlwasser) 110V oder 220V	0	0	0
ANDERE			
Sonderlackierung in RAL Tönen	0	0	0
Rückfahrwarneinrichtung (akustisch)	0	0	0
Zugmaul	0	0	0
Zugmaul + Kugelkopf Anhängerkupplung	0	0	0
Automatisches Rockinger Fangmaul	0	0	0
Heckgewichtplatte (275 kg) unter der Maschine	0	0	0
Verschiedene Werkzeugaufnahmen	0	0	0
Schwingungsdämpfer Hubzylinder	0	0	0
Tool kit	0	0	0
Parallelanzeige auf Kippzylinder	0	0	-
Unterlegkeile (max. 2 Stück)	0	0	0
StVZO Ausrüstung (Fragen Sie Ihren Händler nach Einzelheiten)	0	0	0

WARTUNG & SERVICE

WARTUNG



Es ist einfach, die regelmäßig wiederkehrenden Wartungsarbeiten beim G5000 durchzuführen, da die Wartungspunkte gut erreichbar sind. Filter, Hydrauliksystem und Motor sind aufgrund der leicht zu öffnenden Haube und anderer Wartungskappen direkt zugänglich. Somit wird sichergestellt, dass die täglichen Überprüfungen und Wartungsarbeiten schnell und sicher durchgeführt werden können.

SERVICE & SUPPORT



Bei TOBROCO-GIANT bieten wir Ihnen Beratung, Service und hochwertige Teile, damit Ihre Investition in GIANT-Maschinen ihren Wert behält. Gemeinsam mit unseren Händlern sorgen wir dafür, dass Ihre Maschine immer so effizient wie möglich läuft. Dies erhöht die Produktivität Ihres Unternehmens und führt zu einer noch besseren Rendite Ihrer Investition.

ORIGINALTEILE



Die Verwendung von originalen Ersatzteilen von GIANT gewährleistet einen zuverlässigen, effizienten und sicheren Betrieb Ihrer Maschine. TOBROCO-GIANT verwendet nur qualitativ hochwertige Komponenten renommierter Hersteller. Diese werden intensiv getestet, bevor sie in einem neuen Modell zum Einsatz kommen. Diese Komponenten sind für die bestmögliche Leistung und die Minimierung von Ausfallzeiten unerlässlich. Wenn Ihr GIANT zu 100% original bleibt, sparen Sie durch geringere Betriebskosten letztendlich Geld und erzielen auch einen höheren Restverkaufs-Wert.

AUSBILDUNG



Bei TOBROCO-GIANT kennen wir natürlich alle Details unserer Maschinen. Deshalb bieten wir unseren Händlern ein umfangreiches Trainingsprogramm an. Dabei geht es nicht nur um die neuesten Maschinen, Optionen oder Anbaugeräte, sondern auch darum, wie man den Service einer Maschine nach hohen Standards korrekt durchführt.



Qualität - Wachstum - Innovation - Integrität -
Kundenorientiert - Unternehmerisch

“In den *Niederlanden* entwickelt, für die Welt gebaut”



In 25 Jahren hat sich TOBROCO-GIANT zu einem Global Player für kompakte Maschinen mit einem der breitesten Portfolios der Branche entwickelt. Die große Auswahl an Geräten stellt sicher, dass alle Arbeiten mit nur einer Maschine ausgeführt werden können. Dies bedeutet, dass GIANT-Maschinen das ganze Jahr über für alle Arten von Arbeiten eingesetzt werden können.

In einer modernen Fabrik in den Niederlanden werden Maschinen und Anbaugeräte im eigenen Haus entwickelt und hergestellt. Mit modernster Technologie, kontinuierlicher Innovation und der Verwendung der besten Komponenten von Kubota, Bosch Rexroth und Comer werden GIANT-Maschinen und -Anbaugeräte mit größter Sorgfalt und Qualität hergestellt.

DIE ZUKUNFT IST ELEKTRISCH

Die Nachfrage nach kompakten elektrischen Geräten ist ein unaufhaltsamer Trend. TOBROCO-GIANT hat mit Jungheinrich einen globalen und zuverlässigen Partner mit Know-how bei der Entwicklung elektrischer Maschinen gefunden. Alles zielt darauf ab, langfristig eine elektrische Version jedes GIANT-Modells parallel zur Dieselsversion zu entwickeln.

HÄNDLER-NETZWERK

Mit Hilfe eines großen Netzwerkes aus engagierten Händlern möchten wir in der Nähe unserer Kunden vertreten sein. Nur so ist es uns möglich, Ihnen die passenden Maschinen, den Service und die Teile zu liefern, die Sie brauchen. Alle Händler werden von einem Expertenteam aus der Unternehmenszentrale von TOBROCO-GIANT in Oisterwijk, Niederlande, bei ihrer Arbeit unterstützt.

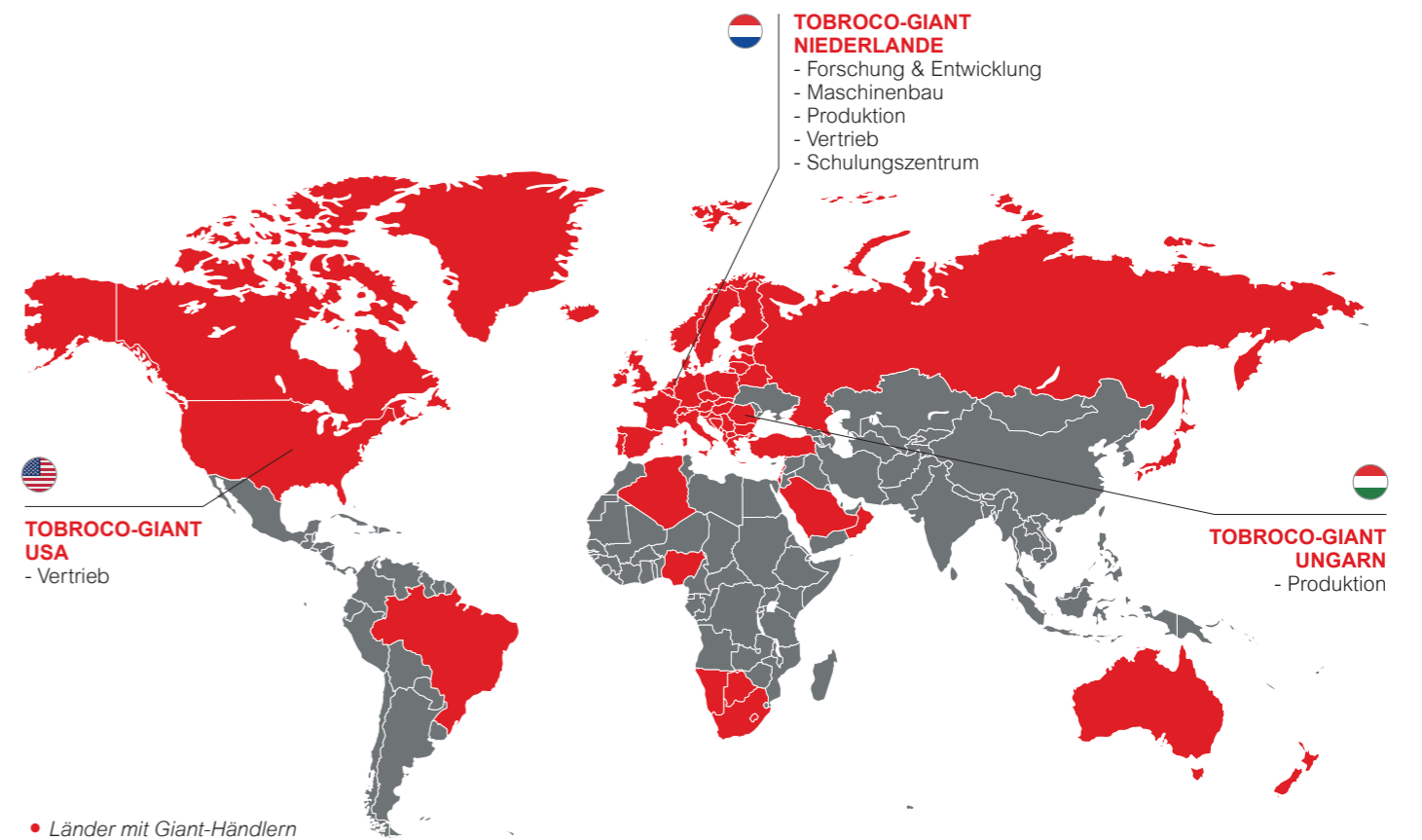

ALLE MODELLE

TOBROCO-GIANT Maschinen ist der Hersteller des GIANT Kompaktladers, Radladers, Teleradladers, Teleskopladers und Anbauteilen seit 1996. Aktuell haben wir 35 verschiedene Modelle in unserem Programm und wir verkaufen unsern Maschinen in 60 Ländern. Wir bauen GIANT Maschinen mit einer Motorleistung von 20 bis 76 PS und einem Einsatzgewicht von 750 bis 6.000 kg für den weltweiten Markt.



SK212G
SK202D
SK252D



G1100
G1200



G1100 TELE
G1200 TELE



G1500
G1500 X-TRA



G2200 (X-TRA)
G2200 (X-TRA) HD
G2200 (X-TRA) HD+



G2200E
G2200E X-TRA



G2300 HD
G2300 X-TRA HD



G2500 HD
G2500 X-TRA HD



G2700 (X-TRA) HD
G2700 (X-TRA) HD+



G3500
G3500 X-TRA
G3500 TELE



G5000
G5000 X-TRA
G5000 TELE



GT5048

 Elektrisch



GIANT[®]
BY TOBROCO

TOBROCO-GIANT

Industrielaan 2
5061 KC Oisterwijk (Niederlande)
Tel.: +31 (0)13-5211212
Fax: +31 (0)13-5234045
Internet: www.tobroco-giant.com
E-Mail: info@tobroco-giant.com



CONNECT WITH US

Alle technischen Angaben in diesem Prospekt beziehen sich auf unter mitteleuropäischen Betriebsbedingungen getestete Serienmodelle und beschreiben deren Standardfunktionen. Die Ausstattungen und deren Funktionsmodalitäten sowie das Zubehör hängen vom jeweiligen Modell und den Optionen des Produktes sowie von den länderspezifischen Vorgaben des Verkaufslandes ab. Abbildungen können nicht erwähnte oder nicht serienmäßig erhältliche Produkte zeigen. Die Beschreibungen, Abbildungen, Gewichtsangaben und technischen Daten sind unverbindlich und entsprechen dem Stand der Technik zur Zeit der Drucklegung. Änderungen im Bereich der Konstruktion, Ausstattung, Optik und Technik müssen wir uns wegen der laufenden Weiterentwicklung der Produkte ohne Vorankündigung vorbehalten. Benötigen Sie Sonderfunktionen, die nur unter Verwendung von Zusatzbauteilen und/oder bei besonderen Rahmenbedingungen zur Verfügung stehen, sprechen Sie uns an! Gern beantworten wir Ihre Fragen und geben Ihnen Auskunft, ob und unter welchen Voraussetzungen an das Produkt und die Umgebungsbedingungen Sonderfunktionen darstellbar sind. Bei Bedenken bezüglich der Belastbarkeit oder der Wirkungsweise unserer Produkte aufgrund besonderer Umstände empfehlen wir Probearbeiten unter gesicherten Rahmenbedingungen. Abweichungen von Abbildungen oder Maßen, Rechenfehler, Druckfehler oder Unvollständigkeiten im Prospekt können wir trotz größter Sorgfalt nicht ausschließen. Daher übernehmen wir für die Richtigkeit und Vollständigkeit unserer Angaben in diesem Prospekt keine Gewähr. Die einwandfreie Funktionsfähigkeit unserer Produkte gewährleisten wir im Rahmen unserer Allgemeinen Geschäftsbedingungen. Darüber hinausgehende Garantien übernehmen wir grundsätzlich nicht. Eine weitergehende Haftung als in unseren Allgemeinen Geschäftsbedingungen ist ausgeschlossen.

Artikelnummer und Versionsnummer:
P00135000DE v121

